



Installation instructions for part 95-3528

Pontiac GTO 2004-2006 95-3528



KIT FEATURES

- ISO DDIN Radio Provision
- 95-3528B - Black
- 95-3528G - Gray

KIT COMPONENTS

- A) ISO DDIN Brackets • B) ISO DDIN Trim plate

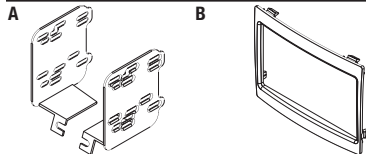

WIRING & ANTENNA CONNECTIONS (sold separately)

Wiring Harness: • 70-1784

Antenna Adapter: • 40-VW10

TOOLS REQUIRED

- Phillips Screwdriver • Panel Removal Tool • 86-3528 Radio Removal Keys

Table of Contents

Dash Disassembly	2
Kit Assembly	
– ISO DDIN radio provision	3

CAUTION! Metra recommends disconnecting the negative battery terminal before beginning any installation, unless the vehicle manufacturer recommends against so. Please check with your local Dealership for more information. All accessories, switches, climate controls panels, and especially air bag indicator lights must be connected before reconnecting the battery or cycling the ignition. Also, do not remove the factory radio with the key in the on position, or the vehicle running. It would be best to remove the key from the ignition and then wait a few seconds before removing the factory radio.

REV. 7/28/2015 INST95-3528

Dash Disassembly

1. Using the radio removal keys, pull the factory radio from the dash and disconnect the wiring. (Figure A)
2. Unsnap and remove the trim panel at the top center of the dash above the A/C vents and remove (4) Phillips screws. (Figure B)
3. Remove (1) Phillips screw from inside lower open storage area where center console and dash meet. (Figure C)
4. Unsnap and remove center console (open center armrest/ storage compartment and work forward). (Figure D)

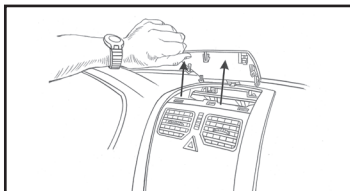

(Figure B)

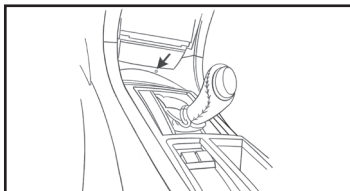

(Figure C)

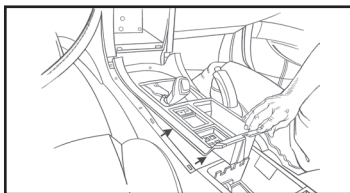

(Figure D)

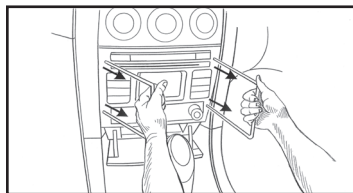

(Figure A)

5. Remove (2) Phillips screws exposed at the bottom of the center panel surrounding radio and remove panel. (Figure E)
6. Unclip and remove trim panel surrounding radio and A/C controls.
7. Remove (3) Phillips screws holding "cage" in radio opening. (Figure F)
8. Pull down on the "cage" from the opening inside on the top and remove. (Figure G)

Continue to kit assembly

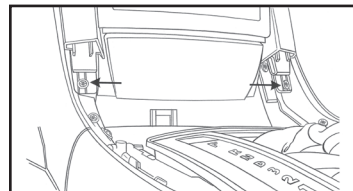

(Figure E)

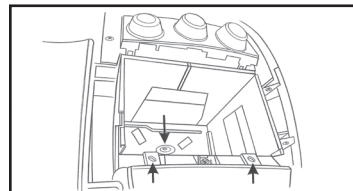

(Figure F)

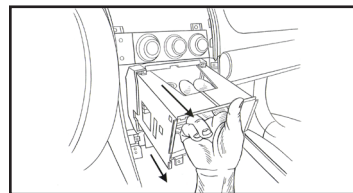

(Figure G)

Kit Assembly

ISO DDIN radio provision

1. Attach the ISO DDIN brackets to the radio using screws supplied with the radio. (Figure A)
2. Locate the factory wiring harness and antenna plug in the dash and make all necessary connections to the radio. Metra recommends using the proper mating adapters from Metra and/or AXCESS. Re-connect the negative battery terminal and test the radio for proper operation.
3. Mount the new radio assembly into the dash and reassemble the dash in reverse order of disassembly, leaving the cage removed in disassembly out.
4. Snap the ISO DDIN trim plate onto the completed assembly.

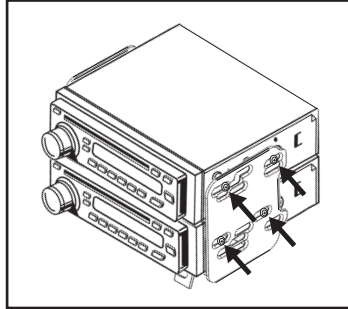

(Figure A)



Installation instructions for part 95-3528



IMPORTANT

If you are having difficulties with the installation of this product, please call our Tech Support line at **1-800-253-TECH**. Before doing so, look over the instructions a second time, and make sure the installation was performed exactly as the instructions are stated. Please have the vehicle apart and ready to perform troubleshooting steps before calling.



KNOWLEDGE IS POWER

Enhance your installation and fabrication skills by enrolling in the most recognized and respected mobile electronics school in our industry. Log onto www.installerinstitute.com or call 800-354-6782 for more information and take steps toward a better tomorrow.



Metra recommends MECP certified technicians

REV. 7/28/2015 INST95-3528



Instrucciones de instalación para 95-3528



IMPORTANTE

Si tiene dificultades con la instalación de este producto, llame a nuestra línea de soporte técnico al **1-800-253-TECH**. Antes de hacerlo, revise las instrucciones por segunda vez y asegúrese de que la instalación se haya realizado exactamente como se indica en las instrucciones. Por favor tenga el vehículo desarmado y listo para ejecutar los pasos de resolución de problemas antes de llamar.



EL CONOCIMIENTO ES PODER

Mejore sus habilidades de instalación y fabricación inscribiéndose en la escuela de dispositivos electrónicos móviles más reconocida y respetada de nuestra industria. Regístrese en www.installerinstitute.com o llame al 800-354-6782 para obtener más información y avance hacia un futuro mejor.



Metra recomienda técnicos con certificación del Programa de Certificación en Electrónica Móvil (Mobile Electronics Certification Program, MECP).

Ensamble del kit

Provisión de radio ISO DDIN

1. Coloque los soportes ISO DDIN en el radio con los tornillos que vienen con el radio. (Figura A)
2. Localice el arnés de cableado de fábrica y el conector de la antena en el tablero y haga todas las conexiones necesarias al radio. Metra recomienda que use adaptadores adecuados de acoplamiento de Metra y/o de AXXESS. Vuelva a conectar la terminal negativa de la batería y pruebe el radio para verificar que funcione correctamente
3. Monte el nuevo ensamble de radio en el tablero y vuelva a armarlo al revés de como lo desarmó, dejando fuera la jaula que quitó en el desensamble.
4. Coloque a presión la placa de la moldura ISO DDIN en el ensamble terminado.

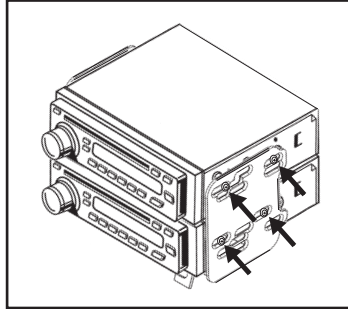

(Figura A)

Desmontaje Dash

1. Usando las llaves de remoción de radio, jale el radio de fábrica del tablero y desconecte el cableado. (Figura A)
2. Suelte a presión y quite el panel de la moldura de la parte superior central del tablero sobre las rejillas de aire acondicionado y quite (4) tornillos Phillips. (Figura B)
3. Quite (1) tornillo Phillips del interior del área inferior abierta de almacenamiento donde se encuentran la consola central y el tablero. (Figura C)
4. Suelte a presión y quite la consola central (descansabrazos/compartimiento de almacenamiento central abierto y trabaje hacia adelante). (Figura D)

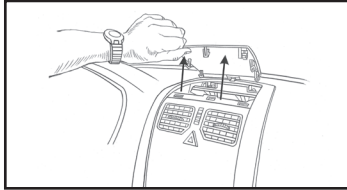

(Figura B)

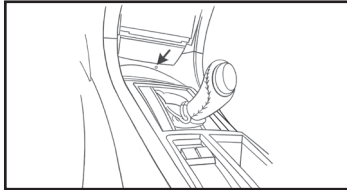

(Figura C)

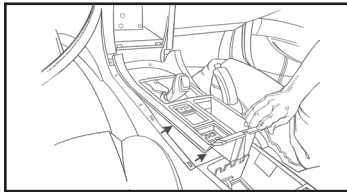

(Figura D)

5. Quite los (2) tornillos Phillips expuestos en la parte inferior del panel central que rodea el radio y quite el panel. (Figura E)
6. Suelte y retire el panel de moldura que rodea el radio y los controles del aire acondicionado.
7. Quite (3) tornillos Phillips que sujetan la "jaula" en la apertura del radio. (Figura F)
8. Jale la "jaula" hacia abajo desde la apertura en el interior de la parte superior y quitela. (Figura G)

Continúe con el ensamble del kit

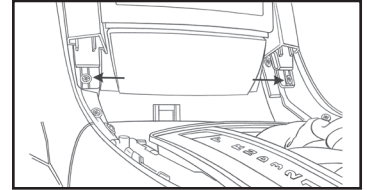

(Figura E)

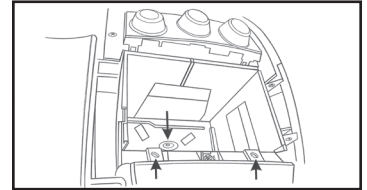

(Figura F)

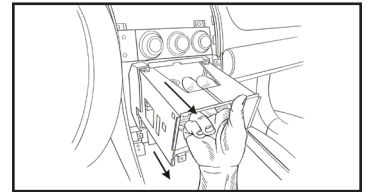

(Figura G)

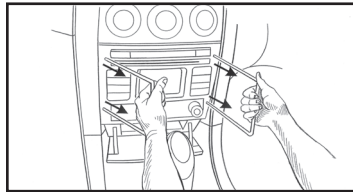

(Figura A)



Instrucciones de instalación para 95-3528

Pontiac GTO 2004-2006 95-3528



CARACTERÍSTICAS

- Provisión de radio ISO DDIN
- 95-3528B - Negro
- 95-3528G - Gris

COMPONENTES DEL KIT

- A) Placa de moldura ISO DDIN • B) Soportes ISO DDIN

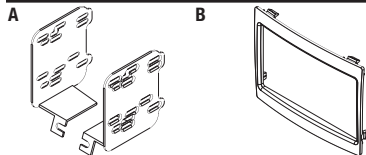

CABLEADO Y CONEXIONES DE ANTENA (se venden por separado)

Arnés de cableado: • 70-1784

Adaptador de antena: • 40-VW10

HERRAMIENTAS REQUERIDAS

- Destornillador Phillips • Herramienta para quitar paneles • Llaves de remoción de radio 86-3528

Índice

Desmontaje Dash.....	2
Ensamble del kit	
– Provisión de radio ISO DDIN	3

¡PRECAUCIÓN! Meta recomienda desconectar la terminal negativa de la batería antes de iniciar cualquier instalación, a menos que el fabricante del vehículo recomiende lo contrario. Verifique con su concesionario local si existe más información. Todos los accesorios, interruptores, paneles de controles de clima y especialmente las luces del indicador de las bolsas de aire deben estar conectados antes de reconectar la batería o ciclar la ignición. Además, no quite el radio de fábrica con la llave en la posición de encendido ni con el vehículo funcionando. Sería mejor retirar la llave de la ignición y esperar unos cuantos segundos antes de quitar el radio de fábrica.