



INSTALLATION INSTRUCTIONS FOR PART 99-7612

U.S. PATENT # D719,560

APPLICATIONS

Nissan Murano 2003-2007 99-7612A, 99-7612B

KIT FEATURES

- ISO DIN radio provision with pocket
- ISO DDIN radio provision
- **7612A-Coated with brushed aluminum look**
- **7612B-Painted matte black**



KIT COMPONENTS

- A) Radio housing • B) Radio housing brackets • C) Pocket • D) (14) #8 x 3/8" Phillips screws
- E) (2) #8 x 1/2" Phillips screws • F) 7612 Wire harness

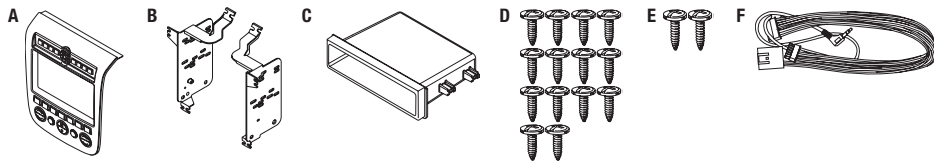

WIRING & ANTENNA CONNECTIONS (sold separately)

- Wiring Harness: • 70-7550 - 1995-up Nissan • 70-7551 - 1995-up Nissan amp integration
 Antenna Adapter: • 40-NI11 - Nissan

TOOLS REQUIRED

- Panel removal tool • Phillips screwdriver • Socket wrench

Dash Disassembly

- Nissan Murano 2003-2007 (*without OE NAV*)* 2-3
- *Note:** This kit will work in NAV models, but you will lose the OE NAV controls, and voice prompts.

Kit Assembly

- ISO DIN radio provision with pocket..... 3-4
- ISO DDIN radio provision 4-5

Wiring Instructions 5

CAUTION: Metra recommends disconnecting the negative battery terminal before beginning any installation. All accessories, switches, and especially air bag indicator lights must be plugged in before reconnecting the battery or cycling the ignition.

NOTE: Refer to the instructions included with the aftermarket radio.

REV. 5/5/2018 INST99-7612

Dash Disassembly

1. Unclip and remove the vent panel above the radio. (Figure A)
2. Remove (2) Phillips screws exposed behind the vent panel. (Figure B)
3. Unclip and remove the lower trim panel around the bottom of the radio panel. (Figure C)

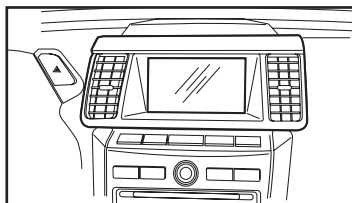

(Figure A)

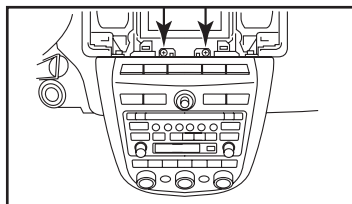

(Figure B)

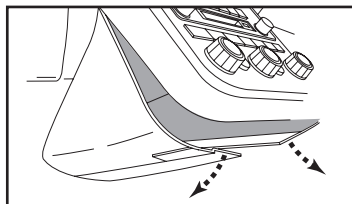

(Figure C)

4. Remove (2) Phillips screws on each side of the radio chassis exposed behind the lower trim panel. (Figure D)
5. Remove radio/climate control assembly from the sub dash.
6. Remove (4) Phillips screws securing the radio chassis to the factory

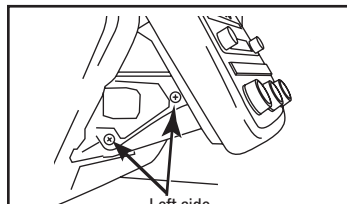

Left side

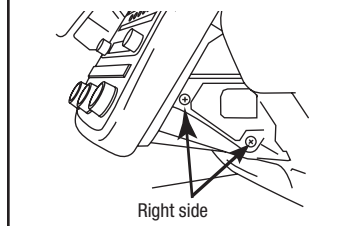

Right side

(Figure D)

7. Unlock the connector on the switch panel and remove the cable joining the chassis and switch panel. (Figure F)

Continued on next page

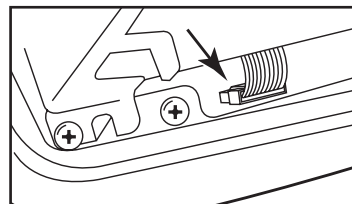

(Figure F)

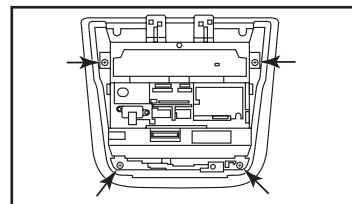

(Figure E)

Dash Disassembly

- Remove the climate module from radio chassis assembly. (Figure G)

Note: The climate module will be reused in kit assembly.

- Remove (1) Phillip screw, securing the white flat 16-pin connector to the switch panel, then remove the connector.

Note: This connector will be reused in kit assembly.

- Remove (8) Phillips screws securing the switch panel to the radio trim panel. (Figure H)

Note: The radio trim panel will be reused in kit assembly.

Continue to kit assembly

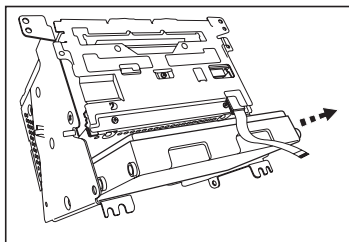

(Figure G)

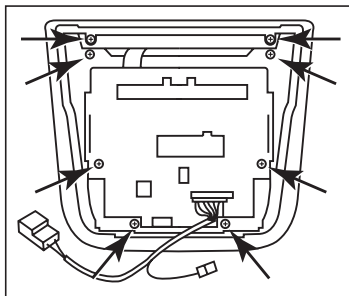

(Figure H)

ISO DIN radio provision with pocket

- Trim the shaded areas from the factory radio trim panel. (Figure A)
Do not cut the locator and screw hole off as they will be necessary to mount the 99-7612 radio housing. (See detail)
- Attach the 99-7612 radio housing to the radio trim panel using (4) supplied 3/8" Phillips screws. (Figure B)

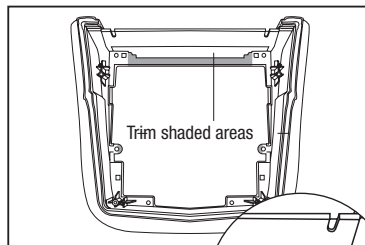

(Figure A)

- Mount the radio housing brackets to the aftermarket radio with the screws supplied with the radio. (Figure C)
- Mount the pocket to the radio/bracket assembly using (4) 3/8" Phillips screws supplied with the kit. (Figure C)

Continued on next page

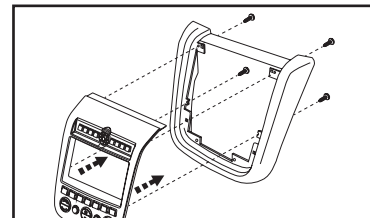

(Figure B)

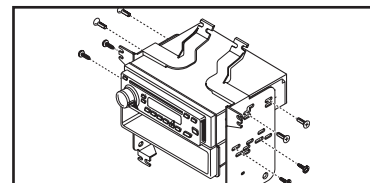

(Figure C)

Kit Assembly

ISO DIN radio provision with pocket (continued)

5. Mount the climate module to the radio/bracket assembly using (2) 3/8" Phillips screws supplied with the kit. (Figure D)
6. Plug the white flat 16-pin connector, removed in disassembly, into the 99-7612.
7. Mount the radio/pocket/climate assembly to the radio trim panel using (4) 3/8" Phillips screws supplied with the kit. (Figure E)
8. Locate the factory wiring harness and antenna plug in the dash. Metra recommends using the proper mating adapters from Metra and/or AXCESS.
9. Follow the wiring instructions in this manual and reassemble dash in reverse order of disassembly.

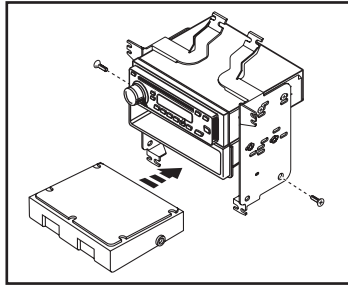

(Figure D)

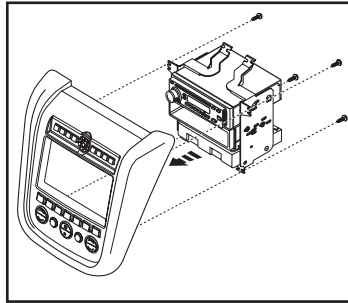

(Figure E)

ISO DDIN radio provision

1. Trim the shaded areas from the factory radio trim panel. (Figure A) Do not cut the locator and screw hole off as they will be necessary to mount the 99-7612 radio housing. (See detail)
2. Attach the 99-7612 radio housing to the radio trim panel using (4) supplied 3/8" Phillips screws. (Figure B)

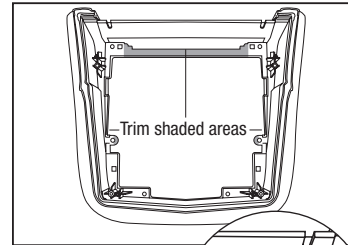

(Figure A)

3. Slide the ISO DDIN aftermarket radio into the radio housing brackets and secure with screws supplied with the radio. (Figure C)

Continued on next page

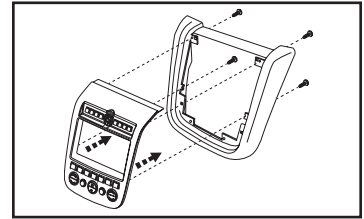

(Figure B)

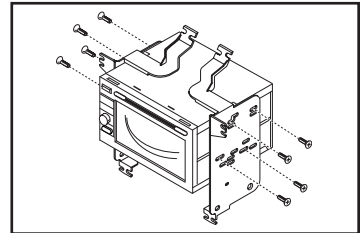

(Figure C)

Kit Assembly

ISO DDIN radio provision *(continued)*

4. Mount the climate module to the radio/bracket assembly using (2) 3/8" Phillips screws supplied with the kit. (Figure D)
5. Plug the white flat 16-pin connector, removed in disassembly, into the 99-7612.
6. Mount the radio/climate assembly to the radio trim panel using (4) 3/8" Phillips screws supplied with the kit. (Figure E)
7. Locate the factory wiring harness in the dash. Metra recommends using the proper mating adapter from Metra or AXCESS. Re-connect the negative battery terminal and test the radio for proper operation.
8. Follow the wiring instructions in this manual and reassemble dash in reverse order of disassembly.

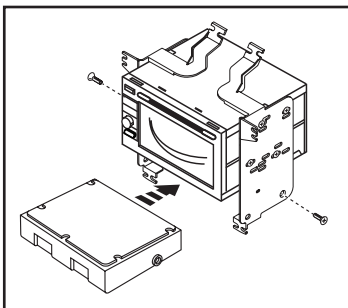

(Figure D)

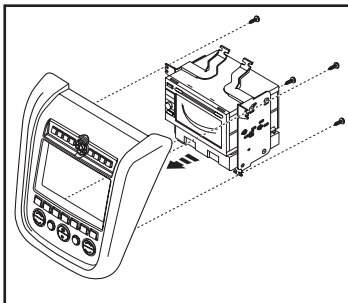

(Figure E)

Wiring Instructions

From the included 7612 harness:

1. Plug the **Black** 16-way connector into the 99-7612.
2. Plug the **Black** 12-way connector into the 99-7612.
3. Plug the **White** 16-way connector into the factory harness.

Driver Information Center Button Control Note:

The Metra kit button layout does not provide the MAINT or the E/M buttons from the factory setup. MAINT button on the 99-7612 is accessed by pressing the DAY/NIGHT and HOUR buttons simultaneously. The E/M button is done by pressing PREV and MIN simultaneously.

Additional 12-pin harness (ASWC-1)

- This 12-pin harness is to be used in conjunction with the ASWC-1 (not included). Please refer to the ASWC-1 instructions for programming.



INSTALLATION INSTRUCTIONS FOR PART 99-7612



REV. 5/5/2018 INST99-7612



KNOWLEDGE IS POWER

Enhance your installation and fabrication skills by enrolling in the most recognized and respected mobile electronics school in our industry. Log onto www.installerinstitute.com or call 800-354-6782 for more information and take steps toward a better tomorrow.



**Metra recommends MECP
certified technicians**



APLICACIONES

Nissan Murano 2003-2007 99-7612A, 99-7612B

CARACTERÍSTICAS DEL KIT

- Provisión de radio DIN ISO con bolsillo
- Provisión de radio ISO DDIN
- **7612A - Recubierto con aspecto de aluminio cepillado**
- **7612B - Negro mate pintado**



COMPONENTES DEL KIT

- A) Carcasa del radio • B) Soportes de carcasa del radio • C) Cavidad • D) (14) tornillos Phillips #8 x 3/8"
- E) (2) tornillos #8 x 1/2" • F) Arnés de cables 7612

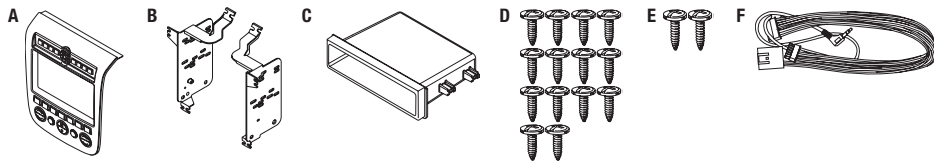

CABLEADO Y CONEXIONES DE ANTENA (se venden por separado)

Arnés de cableado: • 70-7550 - Nissan 1995 y más • 70-7551 - Nissan 1995 y más con integración de amp
 Adaptador de antena: • Adaptador de antena Nissan 40-NI10

HERRAMIENTAS REQUERIDAS

- Herramienta para quitar paneles • Destornillador Phillips • Llave para dados

Desmontaje del tablero

– Nissan Murano 2003-2007 (sin OE NAV)* 2-3

**Nota: Este kit funciona en algunos modelos de navegación, pero se perderán los controles OE NAV, y los mensajes de voz.*

Ensamble del kit

– Provisión de radio DIN ISO con bolsillo 3-4

– Provisión de radio ISO DDIN 4-5

Instrucciones de cableado 5

PRECAUCIÓN: Metra recomienda desconectar el terminal negativo de la batería antes de comenzar cualquier instalación. Todos los accesorios, interruptores y, especialmente, las luces indicadoras de airbag deben estar enchufados antes de volver a conectar la batería a comenzar el ciclo de ignición.

NOTA: Remítase a las instrucciones incluidas con el radio de postventa.

Desmontaje del tablero

1. Desenganche y quite el panel de moldura que rodea la pantalla, incluyendo los controles del aire acondicionado. (Figura A)
2. Quite los (2) tornillos Phillips que quedan a la vista detrás de la rejilla/panel de moldura de la pantalla. (Figura B)
3. Desenganche y quite el panel de moldura de abajo alrededor de la parte de abajo del panel del radio. (Figura C)

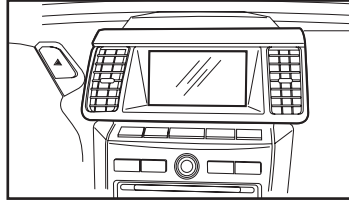

(Figura A)

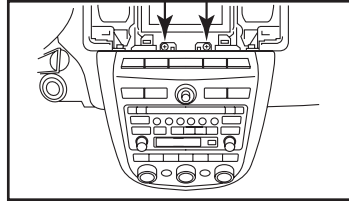

(Figura B)

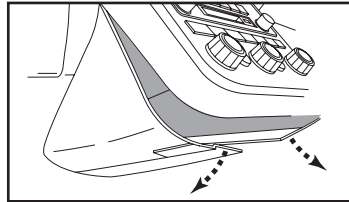

(Figura C)

4. Quite los (2) tornillos Phillips de cada lado del chasis del radio que quedan a la vista detrás del panel de la moldura de abajo. (Figura D)
5. Quite el ensamble del radio/control de clima del sub tablero.
6. Quite los (4) tornillos Phillips que sujetan el chasis del radio al panel

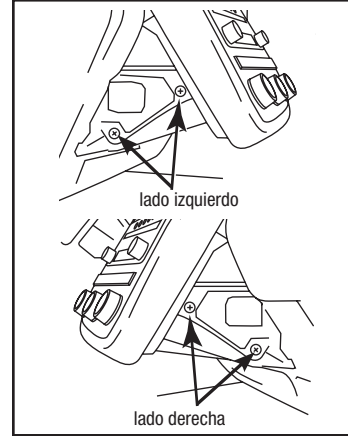

(Figura D)

de la moldura del radio de fábrica. (Figura E)

7. Desbloquee el conector del panel del interruptor y quite el cable que une el chasis y el panel del interruptor. (Figura F)

Continúa en la página siguiente

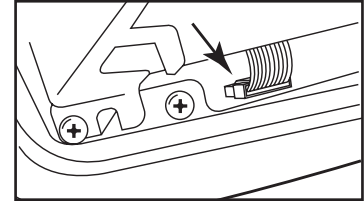

(Figura F)

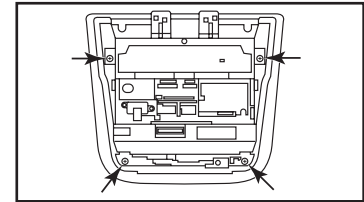

(Figura E)

Desmontaje del tablero

8. Retire el módulo climático del conjunto del chasis del radio. (Figura G)

Nota: El módulo de clima se volverá a utilizar en el montaje del kit.

9. Retire (1) Phillip tornillo, asegurando el plano conector de 16 pines de color blanco a el panel de interruptores, a continuación, retire el conector.

Nota: Este conector se volverá a utilizar en el montaje del kit.

10. Eliminar (8) tornillos Phillips que fija el panel cambie al panel de ajuste de radio. (Figura H)

Nota: El panel de la radio se puede volver a utilizar en el montaje del kit.

Continuará al ensamble del kit

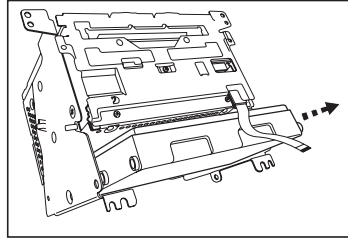

(Figura G)

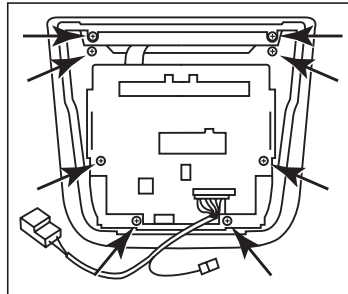

(Figura H)

Ensamble del kit

Provisión de radio DIN ISO con bolsillo

1. Recorte las áreas sombreadas del panel de la moldura del radio de fábrica. (Figura A) No corte el localizador y el tornillo hueco off, ya que será necesario para montar la carcasa de la radio 99-7612. (Ver detalle)
2. Una la carcasa del radio 99-7612 al panel de la moldura del radio usando los (4) tornillos Phillips de 3/8" incluidos. (Figura B)

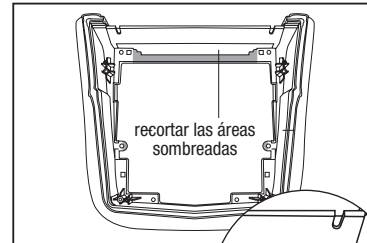

(Figura A)

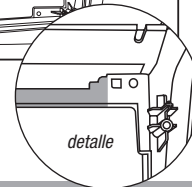

detalle

3. Monte los soportes de la carcasa del radio en la unidad central con los tornillos incluidos con la unidad. (Figura C)
4. Monte el bolsillo en el ensamble del radio/soporte usando los (4) tornillos Phillips de 3/8" incluidos. (Figura C)

Continúa en la página siguiente

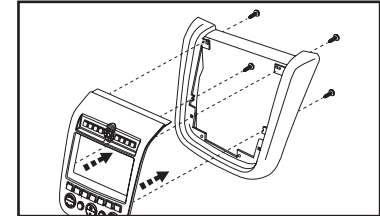

(Figura B)

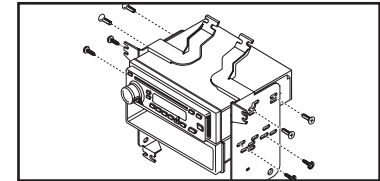

(Figura C)

Ensamble del kit

Provisión de radio DIN ISO con bolsillo (continúa)

- Monte el medidor amplificador unificado en el ensamblaje del radio/soporte usando los (2) tornillos Phillips de 3/8" incluidos. (Figura D)
- Conecte el arnés de fábrica retirado durante el desensamble en el 99-7612.
- Monte todo el ensamblaje del radio/bolsillo/medidor al panel de la moldura del radio usando los (4) tornillos Phillips de 3/8" incluidos. (Figura E)
- Ubique el arnés de cableado de fábrica y el conector de la antena en el tablero. Metra recomienda el uso de adaptadores adecuados de acoplamiento de Metra y/o de AXCESS.
- Siga las instrucciones de cableado de este manual y vuelva a armar el tablero al revés de como lo desarmó.

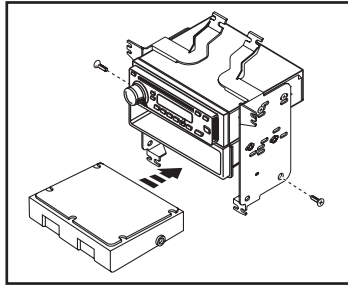

(Figura D)

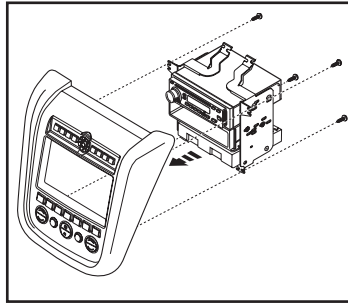

(Figura E)

Provisión de radio ISO DDIN

- Recorte las áreas sombreadas del panel de la moldura del radio de fábrica. (Figura A) No corte el localizador y el tornillo hueco off, ya que será necesario para montar la carcasa de la radio 99-7612. (Ver detalle)
- Una la carcasa del radio 99-7612 al panel de la moldura del radio usando los (4) tornillos Phillips de 3/8" incluidos. (Figura B)

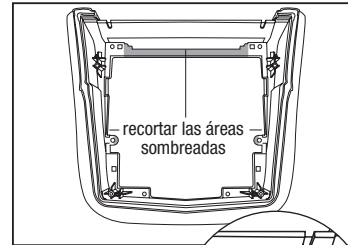

(Figura A)

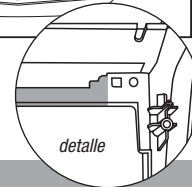

detalle

- Deslice la unidad central ISO DDIN en los soportes de la carcasa del radio y sujete utilizando los tornillos suministrados con la unidad. (Figura C)

Continúa en la página siguiente

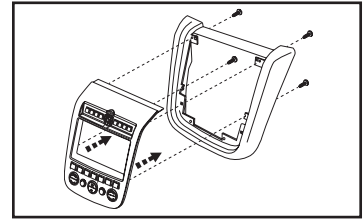

(Figura B)

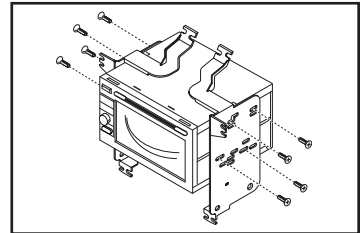

(Figura C)

Ensamble del kit

Provisión de radio ISO DDIN (continúa)

- Monte el medidor amplificador unificado en el ensamble del radio/ soporte usando los (2) tornillos Phillips de 3/8" incluidos. (Figura D)
- Conecte el arnés de fábrica retirado durante el desensamble en el 99-7612.
- Monte todo el ensamble del radio DDIN/medidor al panel de la moldura del radio usando los (4) tornillos Phillips de 3/8" incluidos. (Figura E)
- Localice el arnés de cables de fábrica en el tablero. Metra recomienda el uso de un adaptador adecuado de acoplamiento de Metra o de AXCESS. Vuelva a conectar la terminal negativa de la batería y pruebe la unidad para verificar que funcione correctamente.
- Siga las instrucciones de cableado de este manual y vuelva a armar el tablero al revés de como lo desarmó.

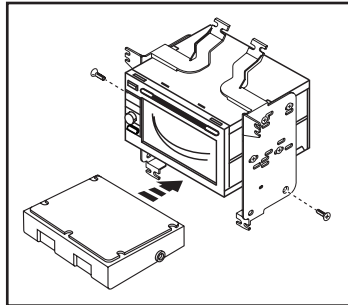

(Figura D)

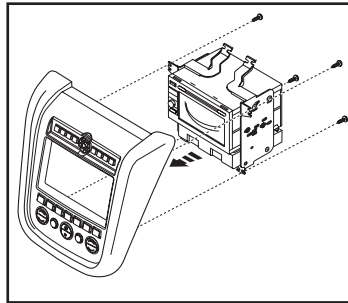

(Figura E)

Instrucciones de cableado

Desde el arnés 7612 incluido:

- Conecte el conector **Negro** de 16 vías en el 99-7612.
- Conecte el conector **Negro** de 12 vías en el 99-7612.
- Conecte el conector **Blanco** de 16 vías en el arnés de fábrica.

Nota del control del botón del centro de información del conductor:

La distribución de los botones del kit de Metra no incluye los botones MAINT o E/M de la configuración de fábrica. El botón MAINT del 99-7612 se accede presionando al mismo tiempo los botones de DÍA/NOCHE y HORA. Para el botón E/M se presiona PREV y MIN al mismo tiempo.

Adicional de 12-pines del arnés (ASWC-1)

- Este arnés 12-pin es para ser usado en conjunción con el ASWC-1 (no incluido). Por favor, consulte las instrucciones ASWC-1 para la programación.



INSTRUCCIONES DE INSTALACIÓN PARA LA PIEZA 99-7612



REV. 5/5/2018 INST99-7612



EL CONOCIMIENTO ES PODER
Mejore sus habilidades de instalación y fabricación inscribiéndose en la escuela de dispositivos electrónicos móviles más reconocida y respetada de nuestra industria. Regístrese en www.installerinstitute.com o llame al 800-354-6782 para obtener más información y avance hacia un futuro mejor.



Metra recomienda técnicos con certificación del Programa de Certificación en Electrónica Móvil (Mobile Electronics Certification Program, MECP).